



**AL300**

[www.ortech.com.mx](http://www.ortech.com.mx)



# AL300

Contenedor isotérmico de apertura lateral para el transporte de comidas calientes, refrigeradas y congeladas



## CARACTERÍSTICAS

Modelo	AL300
Dim. Externa. (mm)	440x640xh480
Dim. Interna (mm)	330x535xh350
Peso Kg.	12 kg



## CARACTERÍSTICAS

- La amplia apertura lateral facilita las operaciones de inserción y extracción de la carga.
- Capacidad: 63 litros.
- Asegura una correcta conservación de la temperatura, limitando el riesgo de proliferación bacteriana y preservando la calidad de los alimentos y las características organolépticas.
- Las características isotérmicas cumplen con la normativa vigente (EC Reg. 852/2004 – HACCP-) y con las normas técnicas aplicables (EN 12571 y Accord AFNOR AC D40-007).
- Apilable y fácilmente desplazable, gracias al carro Maxidolly.
- Producido con tecnología de moldeo rotacional: el contenedor y la puerta tienen una estructura monolítica (sin esquinas vivas, uniones y soldaduras).
- Diseñado para ser duradero: el rendimiento permanece básicamente inalterado cuando se reutiliza.
- Totalmente reciclable al final de su vida útil.



## MATERIAL DE FABRICACIÓN

### polipropileno

Paredes interior y exterior de la base y de la tapa; seguro para el contacto con alimentos.

### Poliuretano

Material aislante entre las paredes de la base y de la tapa libre de CFC y HCFC.

### Acero inoxidable

Asas de transporte, pestillos

### Goma de silicona

Empaques

### Fibra de vidrio poliamida

Bisagras

### POM resina acetálica

Cubre manijas



## CARACTERÍSTICAS TÉCNICAS



Puede llevar:

- 2 GN 1/1 h150 + 1 placa eutéctica;
- 1 GN 1/1 h100 + 1 GN 1/1 h200 + 1 placa eutéctica.



Equipado con una puerta fácilmente desmontable que se abre hasta 240°, facilitando el lavado.



Placas eutécticas:

- Caliente (Rojo)
- Frio (rosa)
- Superfrio (blanco)
- congelado (azul)
- Extra congelado (verde)

para aumentar el rendimiento de retención de temperatura a lo largo del tiempo (bajo pedido).



Junta de la puerta fácilmente desmontable.



Asas de transporte de acero inoxidable con cubierta de asa.



Equipado con válvula de ventilación ajustable.



Cierres Melform en acero inoxidable.



Equipado con bisagras antichoque, con alta resistencia a los esfuerzos.





Carro Maxidolly:

- capacidad 150 Kg;
- 4 ruedas giratorias recubiertas de goma anti-tracking con núcleo de PP;
- ruedas de diámetro: 100 mm;
- 2 ruedas fijas;
- 2 ruedas giratorias.

Disponibles con manija cromada o de acero inoxidable.



Registrador de datos USB disponible (bajo pedido) para registrar datos de temperatura durante el transporte.

	<p>Estructura monolítica, no tiene esquinas afiladas, uniones y soldaduras</p>		<p>Aislamiento con espuma de poliuretano libre de CFC y HCFC.</p>
	<p>Recipiente de uso garantizado: -30° a +100°C.</p>		

## ESPECIFICACIONES TÉCNICAS

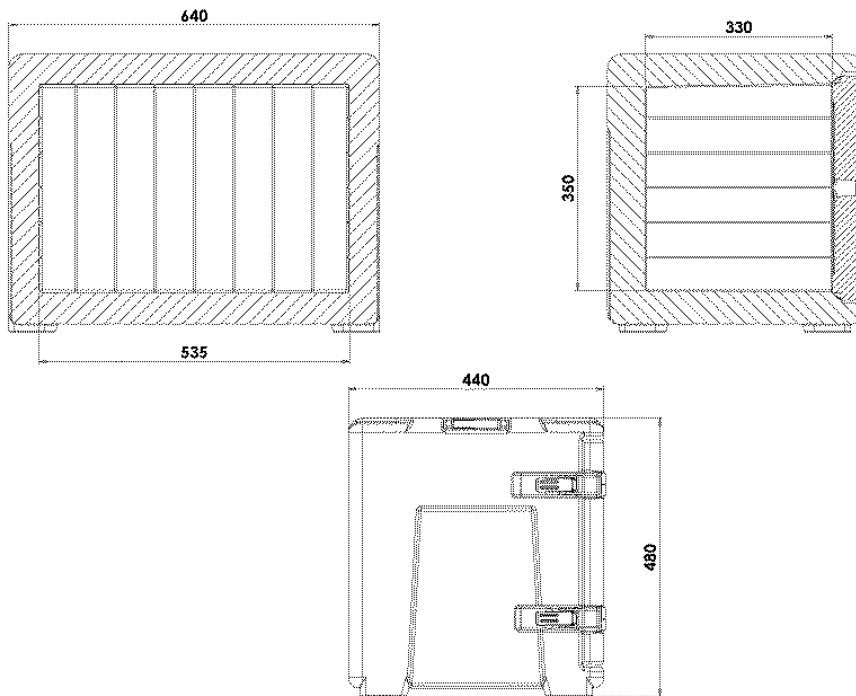

MODELO	CODIGO	COLOR	DIM. EXTERNA. (MM)	DIM. INTERNA(MM)	CAPACIDAD	PESO KG.
AL300	AL300006	Mezcla de Gris/Azul	440x640xh480	330x535xh350	63	12
Placa caliente GN 1/1	PEGS0003	Rojo	530x325xh30			3
Placa fria GN 1/1	PEGS0001	Rosa	530x325xh30			4
Placa superfria GN 1/1	PEGS9001	Blanco	530x325xh30			4
Placa super congelada GN 1/1	PEGS9008	Verde	530x325xh30			4

MODELO	CODIGO	COLOR	DIM. EXTERNA (MM)	DIM. INTERNA (MM)	CAPACIDAD	PESO KG.
Carro maxidolly <b>mango cromado</b>	MAXI0012	Mezcla de Gris/Azul	525x750xh965			9.4
Carro Maxidolly <b>mango de acero inoxidable</b>	PEGS0003	Mezcla de Gris/Azul	530x325xh30			9.4
Carro Maxidolly <b>mango de acero inoxidable</b>	MAXI9002	Mezcla de Gris/Azul	525x750xh210			7
Estante <b>PMS</b>	3500006	Mezcla de Gris/Azul	650x955xh90			10 each
Registrador de datos <b>USB</b>		Verde	80x33xh14			



## PIEZA DE REPUESTO

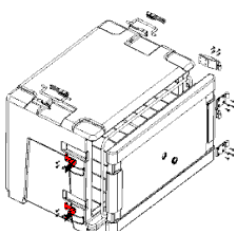

### RRI130

Acero inoxidable  
kit de enclavamiento.  
4 piezas por paquete

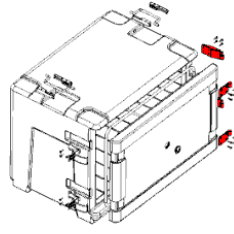

### RRI113

Kit completo de bisagras.  
2 piezas por paquete

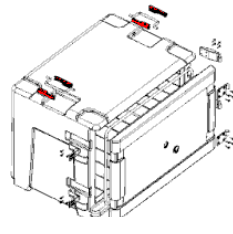

### RRI019

Juego de fundas para  
manillar.  
2 piezas por paquete

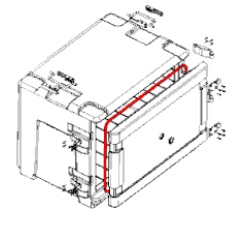

### RRI025

Juego de juntas.  
5 piezas por paquete

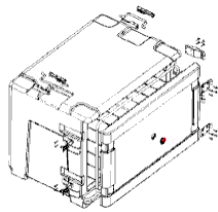

### RRI030

Juego de válvulas  
ventilación.  
10 piezas por paquete.



**Presidencia Municipal Sur 5501  
Col. Nueva Estanzuela Monterrey N.L. C.P.  
64988  
Tel: (52) 813-494-26-55  
info@ortech.com.mx  
WhatsApp: +528121958100**